

# 히든 아치 도어

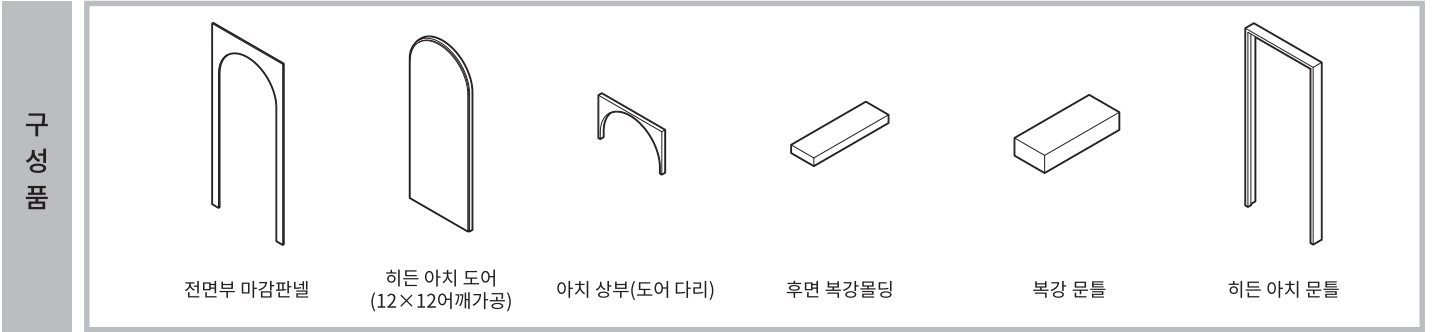

## ① 설치 준비 및 상부 결합

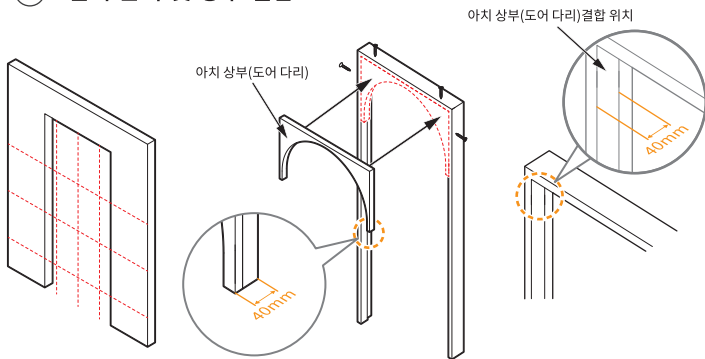

레이저 레벨기를 이용하여 문틀이 설치될 개구부의 수직 수평을 확인합니다.

히든 아치 문틀을 조립 후 그림과 같이 아치 상부(도어 다리)를 문틀에 결합합니다. 결합 시 타카와 실리콘으로 움직이지 않게 고정 후 피스로 체결합니다.

## ② 복강 문틀

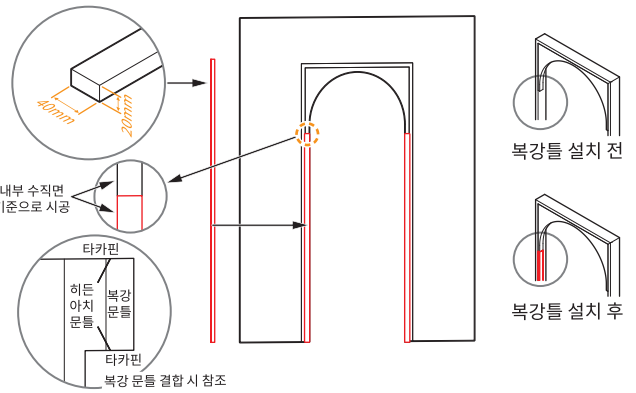

아치 문틀을 개구부에 설치 후 복강 문틀을 사이즈에 맞게 재단하여 설치합니다.

## ③ 히든 아치 도어 설치

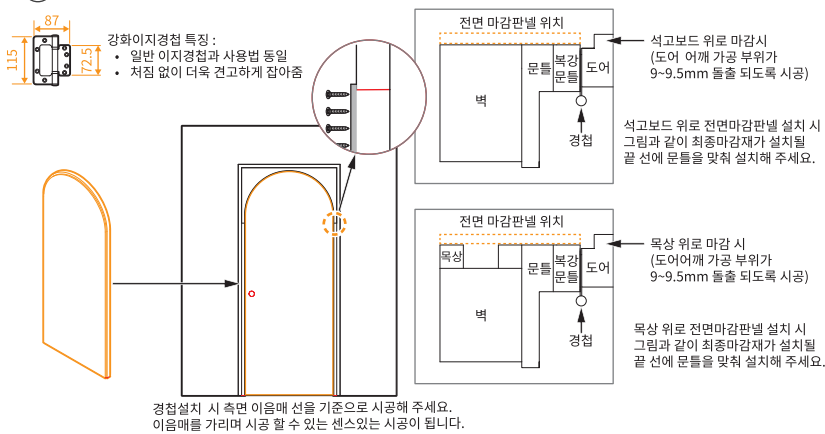

시공된 복강 문틀 위로 강화이지경첩을 사용하여 히든 아치 도어를 시공합니다.

## ④ 전면부 마감 (거실 면)

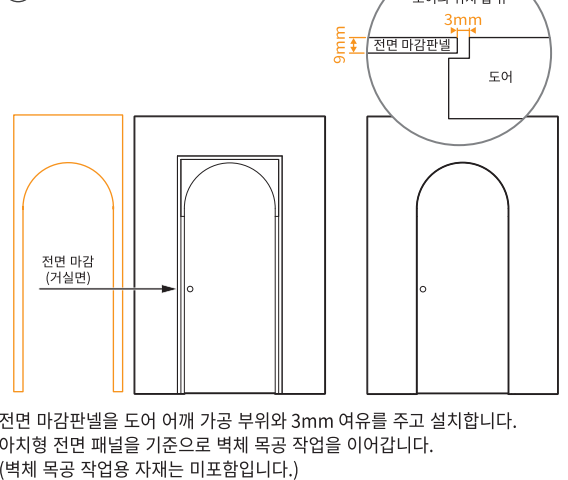

## ⑤ 후면부 마감

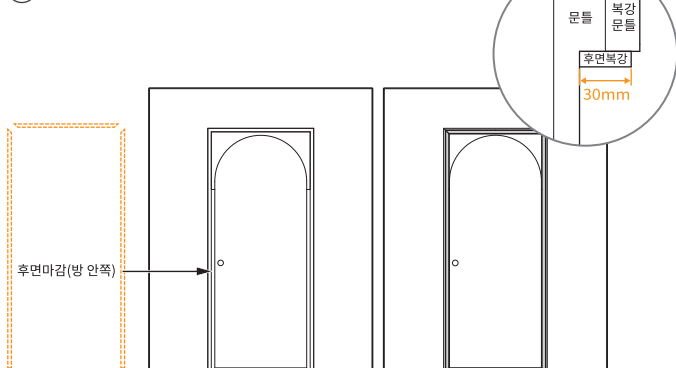

후면 복강 물딩은 그림과 같이 설치해 마무리 합니다.

## ⑥ 주의사항

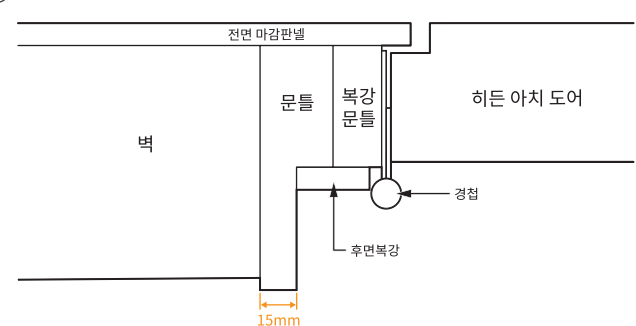

방 안쪽(후면부)의 경우 15mm 슬림 문틀로 사용 가능한 구조입니다. 구조상 복강 문틀과 아치 상부 결합 부위 측면부 메지가 생깁니다. 원하지 않을 시에는 백골로 발주 후 도장 또는 필름 마감을 권장합니다.