

| 커버형 행거-매립(34) 설치 가이드 |

1 상부레일 조립

1. 연결 브라켓 조립 후 고정합니다. (①, ②번 순서대로 맞게 체결)

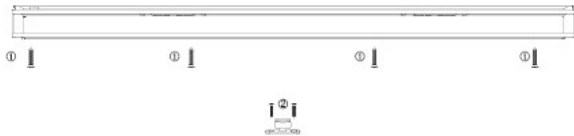

시공 계산법

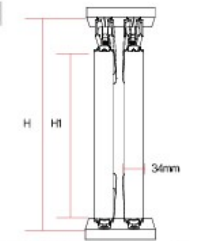

도어높이(H) = 실측높이(H1) - 65mm

2 상부레일 시공 하부축 고정



1. 연결 브라켓을 조립합니다.
2. 스톱퍼 조립을 합니다.
= 스톱퍼 위치 220mm
= 도어 크기 - 330mm 조립

3 상부레일 고정

1. 연결 브라켓 조립 후 고정합니다.



4 레일 시공 주의사항

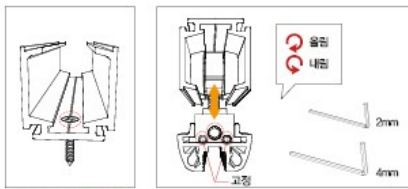

5 포켓도어 시공조건

포켓도어 시공조건
도어 조립/ 조절 / 보수 가능하도록
분리가능한 마감 처리 해줍니다.
(필요공간 : 도어사이즈 + 150mm)

구
성
품

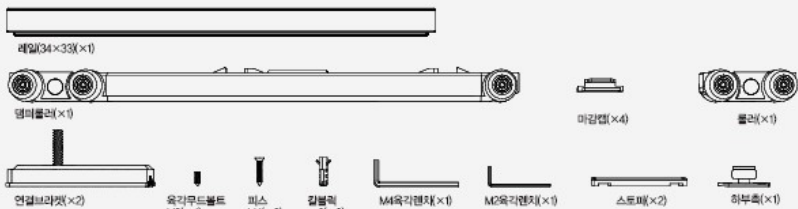

• 카탈로그에 수록된 제품은 인쇄 · 연속된 이미지이므로 실 제품과 형태 및 색상의 차이가 있을 수 있습니다.

| 커버형 행거-설치 가이드 |

1 상부고정 브라켓 레일 조립

1. 300mm 간격으로 고정 브라켓 조립합니다.
2. 피스를 이용하여 벽에 부착합니다.



2 상부레일 시공 및 고정

제네로 행거 매립 설치 가이드 2~3번 참조해 시공해 주세요.



3 레일덮개 설치 가이드

1. 레일덮개를 고정 브라켓 상부에 걸칩니다.

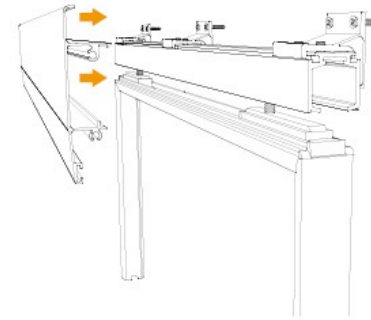

2. 레일덮개 하부를 눌러 고정합니다.

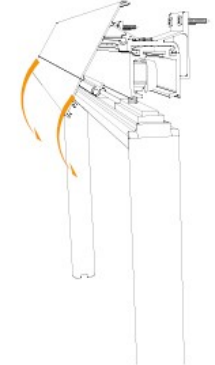

3. 측면 마감캡을 설치합니다.

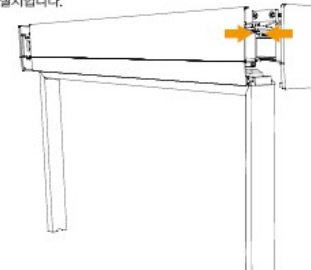

구
성
품

